

HEAVY DUTY

**Véhicules VU et Poids-lourds,
actualités + PROMOTION**
01.07. - 31/12/2022

MISSION: KLANN POSSIBLE

Sécurité maximale. Gain de temps. Outils extra-ordinaires.

NOUVEAU

KL-4999-820

MODULO VU et Poids-lourds

77 Bons
Plans

TABLEAU D'EXPLOITATION

Made in Germany



GAIN DE TEMPS

Ces outils permettent de gagner beaucoup de temps et donc de l'argent réel.



TRAVAIL EN TOUTE SÉCURITÉ

La sécurité constitue l'un des éléments centraux dans l'utilisation de ces outils



C'EST UNIQUEMENT DISPONIBLE CHEZ GEDORE

Nous protégeons ces outils par brevet, modèle d'utilité ou modèle déposé



PROTECTION DU MATÉRIEL

Ces outils protègent le véhicule/les pièces de rechange contre les dommages lors du montage et du démontage



POIDS-LOURDS

Ces outils ont été spécialement développés pour et adaptés à une utilisation sur des véhicules utilitaires



VEHICULE UTILITAIRE

Ces outils ont été spécialement développés pour et sont adaptés pour une utilisation sur les camionnettes



AGRICOLE

Ces outils ont été spécialement développés pour et sont adaptés pour une utilisation sur les véhicules agricoles



KL-1000-20 A PRESSE POUR PIVOT DE FUSÉES 65 t AVEC JEU DE DOUILLES

Made in Germany



Convient universellement aux véhicules utilitaires.
Pour le montage et démontage rapides et professionnels
des pivots de fusée.

Avantages :

- Levée rapide pneumatique !
- Manipulation par une seule personne !
- Développé selon les dernières exigences de sécurité !
- Utilisation universelle, sur le véhicule ou en pose libre !
- Gain de temps considérable !
- Cadre de presse universel réglable et pivotant à 180° !
- Positionnement simple et rapide sur le véhicule grâce au réglage rapide sur trois axes !

Convient à : Universel



| Code | N° | Force de compression | Largeur / hauteur libre (max.) | Course | Raccord d'air (max.) | Poids |
|---------|--------------|----------------------|--------------------------------|--------|----------------------|--------|
| 3091600 | KL-1000-20 A | 65 t | 290 / 480 mm | 120 mm | 13 bar | 130 kg |

KL-1010-90 K

JEU D'OUTILS POUR DS SILENTBLOCS

Made in Germany



NOUVEAU

Adapté de manière universelle aux silentblocs fendus et fermés sur les poids-lourds.

- Pour \varnothing extérieur (monté/démonté) 51/52, 60/62, 63/65, 65/70, 75/80 mm
- Permet le montage et démontage rapides et sûrs directement sur le véhicule
- Pièces d'entraînement supplémentaires nécessaires !

Convient à : Universelle, en particulier pour

MERCEDES **RENAULT** **VOLVO** **MAN**

| Code | N° | Roulement \varnothing (monté) | Largeur (coffre) | Profondeur (coffre) | Hauteur (coffre) |
|---------|--------------|---------------------------------|------------------|---------------------|------------------|
| 3425703 | KL-1010-90 K | 51 / 60 / 63 / 65 / 75 mm | 442 mm | 357 mm | 151 mm |

KL-1010-106 K

JEU D'ENTRAÎNEMENT 28T POUR SÉRIE KL-1010

Made in Germany



NOUVEAU

Jeu d'entraînement correspondants pour le jeu d'outils pour ds silentblocs poids-lourds KL-1010-90 K.

Composé de :

- Cylindre hydraulique 28t
- Tige de traction M20 x 590 mm
- Écrou à serrage rapide M20
- Adaptateur de montage
- Douilles de support longs \varnothing 70 / 90 mm
- Douilles de support courts \varnothing 70 / 90 mm

Pompe hydraulique nécessaire !

| Code | N° | Charge max. cyl. hydr. | Charge max. tige de traction | Largeur (coffre) | Profondeur (coffre) | Hauteur (coffre) |
|---------|---------------|------------------------|------------------------------|------------------|---------------------|------------------|
| 3427846 | KL-1010-106 K | 28 t | 20 t | 442 mm | 357 mm | 151 mm |

KL-1011-121

OUTIL POUR SILENTBLOC BPW

Made in Germany



Convient au silentblocs avec \varnothing de perçage axe 132 mm.

- Pour le montage et démontage rapides et professionnels sur le bras de guidage
- Pour douilles acier-caoutchouc no 02.0314.38.00
- Par ex. sur les axes BPW ECO Air/ECO Air Compact
- Pièces d'entraînement supplémentaires nécessaires !

Convient à : Universel

NOUVEAU

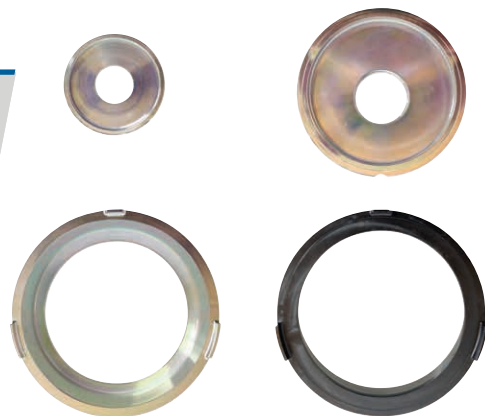

| Code | N° | Douille | Perçage disque de pression | Poids |
|---------|-------------|---------|----------------------------|--------|
| 3417158 | KL-1011-121 | conique | excentrique | 6,8 kg |

8576-01

CLÉ DYNAMOMÉTRIQUE DREMOMETER 520-1000 NM AVEC DOUBLE CARRÉ

Made in Germany



- Pour le serrage contrôlé des vis dans le domaine des véhicules poids-lourds (520 - 1000 Nm)
- Entraînement carré 3/4" avec sécurité par goupille
- Double carré pour serrage à droite et à gauche
- Déclenchement automatique à course courte avec signal tactile et signal audible
- Double échelle en Nm et lbf-ft
- Léger et robuste
- Pas de décalage de valeur (extensible)

3/4"

| Code | N° | Couple de rotation | Dispositif d'entraînement | Mise à l'échelle | Tolérance | Longueur | Poids |
|---------|---------|--------------------|---------------------------|------------------|-----------|----------|--------|
| 7694360 | 8576-01 | 520 - 1000 Nm | 3/4" | 10 Nm | +/- 3% | 812 mm | 5,6 kg |

TF-K850

CLÉ DYNAMOMÉTRIQUE TORCOFIX TF- K

Made in Germany



- Serrage contrôlé des vis dans une plage de 250 à 850 Nm
- Clé dynamométrique tubulaire réglable, à déclenchement et robuste, avec cliquet intégré
- Poignée ergonomique, formée selon la position de préhension naturelle de la main
- Écart maximal de +/- 3
- Pour un serrage contrôlé à droite et à gauche (carré réversible)
- Double échelle Nm / lbf-ft avec fenêtre de visualisation agrandie

3/4"

| Code | N° | Couple de rotation | Dispositif d'entraînement | Mise à l'échelle | Tolérance | Longueur | Poids |
|---------|---------|--------------------|---------------------------|------------------|-----------|----------|--------|
| 3278514 | TF-K850 | 250 - 850 Nm | 3/4" | 10 Nm | +/- 3% | 1390 mm | 4,8 kg |

KL-1070-10 B

JEU DE CLÉ À FRAPPER, PROFIL TX

Made in Germany



Convient aux raccords à vis avec profil TX.

- Pour desserrer et serrer facilement les raccords d'étriers de frein, etc.
- Convient également pour les endroits difficiles d'accès
- Serrage au couple possible
- Formule de conversion de couple gravée incluse

Convient à : Universelle, en particulier pour



3/4" 3 pcs

| Code | N° | Longueur | Ouverture (cote sur plats) | Poids par clé | Profil | Carré intérieur |
|---------|--------------|----------|----------------------------|---------------|--------------|-----------------|
| 2968924 | KL-1070-10 B | 216 mm | E18, E20, E24 | 540 - 550 g | TX intérieur | 3/4" |

KL-1070-11 Z

JEU DE CLÉ À FRAPPER, PROFIL HEXAGONAL

Made in Germany



Convient aux raccords à vis avec profil SK.

- Pour desserrer et serrer facilement les raccords d'étriers de frein, etc.
- Convient également pour les endroits difficiles d'accès
- Serrage au couple possible
- Formule de conversion de couple gravée incluse

Convient à : Universelle, en particulier pour



3/4" 3 pcs



| Code | N° | Longueur | Ouverture (cote sur plats) | Poids par clé | Profil | Carré intérieur |
|---------|--------------|----------|----------------------------|---------------|-----------|-----------------|
| 3418545 | KL-1070-11 Z | 225 mm | 24, 26, 27 mm | 600 - 650 g | Hexagonal | 3/4" |

IN 32 L 14-155

EMBOUIT DE TOURNEVIS 14 MM

Made in Germany

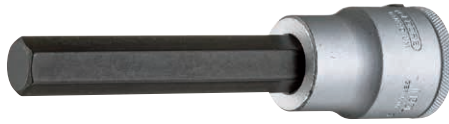

3/4"

- Pour desserrage et serrage professionnels des boulons de fixation des étriers de frein
- La version longue de 155 mm permet également d'atteindre des boulons de fixation des étriers de frein profondément

| Code | N° | Ouverture (cote sur plats) | Profil | Longueur de tige | Longueur totale | Dispositif d'entraînement |
|---------|----------------|----------------------------|--------------------|------------------|-----------------|---------------------------|
| 2003503 | IN 32 L 14-155 | 14 mm | Hexagone intérieur | 100 mm | 155 mm | 3/4" |

KL-1072-100

DISPOSITIF DE LEVAGE D'ÉTRIER DE FREIN

Made in Germany



Adapté de manière universelle à environ 90% des étriers de frein présents sur le marché pour les véhicules poids lourds, les remorques et les semi-remorques.

- Permet, à l'aide d'une grue d'atelier, de soulever facilement les étriers de frein lourds en ménageant son dos.
- Positionnement à l'angle exact
- Manipulation par une seule personne

Convient à : Universel

Réglage de la position de l'étrier de frein

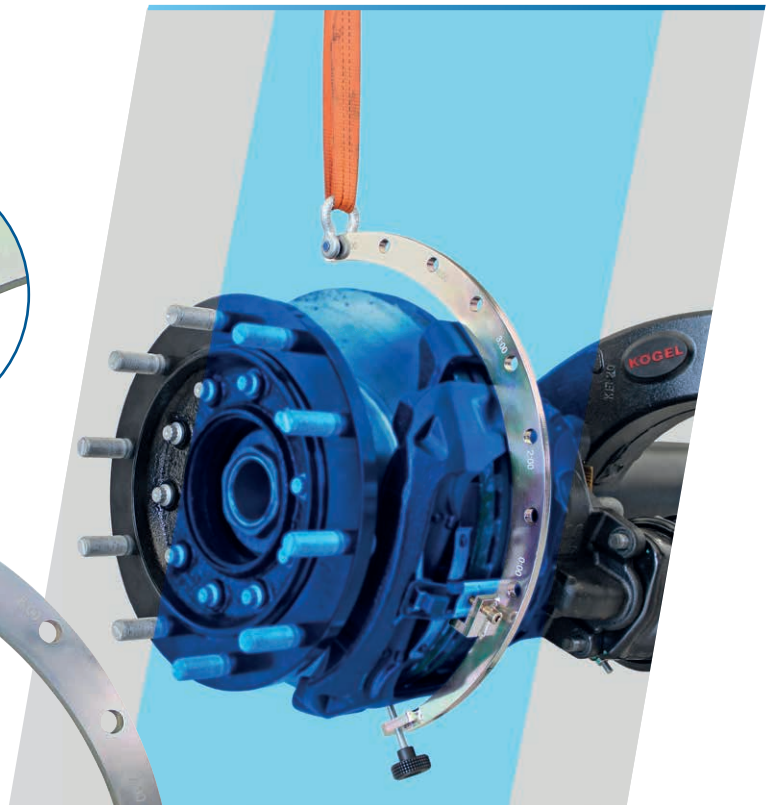

| Code | N° | Charge max. | Position de l'étrier de frein | Position de la manille | Poids |
|---------|-------------|-------------|-------------------------------|--------------------------|--------|
| 3415589 | KL-1072-100 | 75 kg | 0:00 à 5:00 / 7:00 à 12:00 | Réglable sur 8 positions | 2,1 kg |

643

BROSSE POUR ÉTRIERS DE FREIN

Made in Germany



- Pour nettoyer l'étrier de frein / le support d'étrier de frein avant le montage de nouvelles plaquettes de frein

| Code | N° | Longueur totale | Longueur des poils | Poids |
|---------|-----|-----------------|--------------------|----------|
| 6531440 | 643 | 225 mm | 21 mm | 0,094 kg |

NOUVEAU



KL-4999-820 / 4999-8200

CHARIOT DE MONTAGE MOBILE POUR VÉHICULES POIDS LOURDS-MODULO

Utilisation universelle pour les travaux de remise en état des roulements de roue, systèmes de direction et d'essieux de véhicules utilitaires, bus, machines de chantier, machines agricoles, remorques et semi-remorques. Le chariot de montage "Chariot de

montage pour véhicules poids lourds MODULO 820/8200 » offre, dans sa configuration composition unique en son genre, le poste de travail mobile idéal pour des travaux de remise en état rapides, organisés et efficaces.

1



Corps :

- Dimensions : H 985 x L 1200 x P 635 mm
- Plateau en multiplex de hêtre de 30 mm d'épaisseur, surface protégée en plus par un vernis à l'huile de lin
- Le plan de travail décalé vers l'arrière permet de se garer à fleur de mur
- Un bloc de tiroirs de la largeur du chariot
- Maniable et facile à diriger grâce à la poignée de conduite et de direction
- Parois latérales avec perforation européenne 10 x 38 mm pour la fixation de crochets et d'outils
- Tôle d'acier, revêtement par poudre résistant à la corrosion et aux rayures, bleu GEDORE

Tiroirs :

- Version avec 4 tiroirs
- Verrouillage central avec serrure à cylindre
- Tiroirs larges (L 998 x P 474 mm) avec extension totale, amovibles
- Blocage individuel des tiroirs empêche l'ouverture de plus d'un tiroir, manipulation d'une seule main
- Rails de guidage sur roulement à billes avec retour automatique
- Capacité de charge par tiroir 70 kg
- Tôle d'acier, revêtement par poudre résistant à la corrosion et aux rayures, bleu GEDORE

2



KL-0039-1003 - Adaptateur pour vérin hydraulique

KL-0039-2120-2 - Écrou de serrage rapide (M20)

KL-0040-2812-1 - Tige de traction/compression (M24 x 590 mm)

KL-0040-2812-5 - Écrou de compression (M24)

KL-0040-2846-1 - Vis de traction (M20 x 590 mm)

32 .. - Insert pour clé à douille 3/4" (hexagone : 22, 24, 27, 30, 32, 36, 38, 41, 46 mm)

3287 - Poignée transversale 3/4" (500 mm)

3290-... - Rallonges 3/4" (200 + 400 mm)

3293 U-2 - Cliquet réversible 3/4"

7 XL ... Clé mixte (extra longue) : 10, 11, 12, 13, 14, 15, 16, 17, 18, 19, 21, 22, 24, 27, 30, 32, 36, 41 mm

IN 32 L 14-155 - Embout de tournevis femelle 3/4" (hex. femelle) : 14 mm)

3

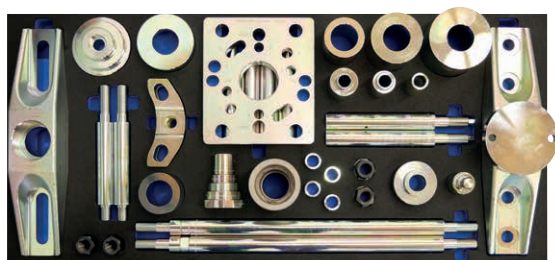

KL-1005-100 A - Jeu d'extracteurs de moyeu de roue

KL-1005-110 - Extracteur de moyeu de roue, roulement compact

KL-1039-111 - Cadre de presse 28 tonnes

4

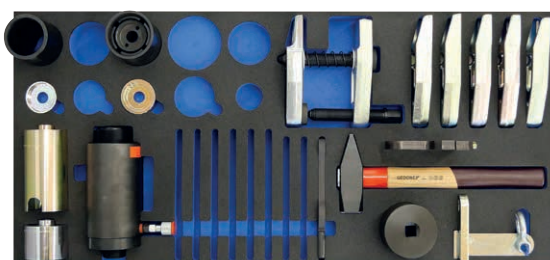

KL-0040-2800 - vérin hydr. 28t

KL-0165-3 A - Jeu d'extracteurs de rotule (avec 6 fourches)

KL-0169-82 - Outil de desserrage pour rotule de direction

KL-1010-1010 - Jeu de douilles d'entraînement Ø70 mm

KL-1010-120 A - Jeu pièce de pression/douille Ø60

KL-1010-140 B - Jeu pièce de pression/douille Ø65 mm

KL-1029-300 - Outil de levage de moyeu de roue

KL-1070-1224 - Clé à 12 pans à frapper SW24

600 E-1500 - Marteau de serrurier 1,5 kg

Contenu / Domaine d'utilisation :

- Diverses pièces d'entraînement pour l'entraînement des jeux d'outils (selon le modèle avec vérin hydraulique 28 t)
- Extraction de moyeux de roue avec couvercle de moyeu amovible
- Pour les moyeux de roue avec un cercle de trous de Ø 8x275 mm et 10x335 mm
- Pour moyeux de roue à roulement compact avec cercle de trous Ø 10x120 mm à 14x144 mm
- Démontage et montage de douilles, roulements et boulons

- Démontage et montage des silentblochs fendus et fermés
- Extracteur de rotule pour les systèmes de direction et d'essieu
- Desserrage et réglage de têtes de barres d'accouplement
- Levage de moyeux de roues à l'aide d'une grue d'atelier
- Desserrage et serrage des vis de fixation d'étriers de frein
- Outils à main GEDORE de grande qualité inclus

Vous trouverez la pompe hydraulique adaptée dans notre assortiment (p. ex. page 10).

93 pcs

| Code | N° | L/H/P | Capacité de charge (statique / dynamique) | Contenu |
|---------|--------------|----------------------|---|---------------------------------|
| 3425835 | KL-4999-820 | 1 200 / 985 / 635 mm | 1 000 kg / 750 kg | vérin hydraulique inclus |
| 3427587 | KL-4999-8200 | 1 200 / 985 / 635 mm | 1 000 kg / 750 kg | sans vérin hydraulique |

KL-1023-9095

CLÉ POUR ÉCROUS D'ESSIEU SW 95 6-ROND PROFIL SPÉCIAL



Made in Germany



Convient pour les écrous d'essieu Mercedes Actros avec SW95 (par ex. A 002 990 81 50), profil spécial 6-rond.

Convient à :

MERCEDES

- Pour desserrer et serrer les écrous d'essieu dans les règles de l'art.
- Pas d'endommagement de l'écrou d'essieu grâce au profil exact.

3/4

| Code | N° | Ouverture (cote sur plats) | Profil spécial | Dispositif d'entraînement |
|---------|--------------|----------------------------|----------------|---------------------------|
| 3093107 | KL-1023-9095 | 95 mm | 6-rond | 3/4" |

KL-1020-42

CLÉ À ERGOTS Ø 122,5 MM AVEC RALLONGE, AXE ZF

Convient aux essieux ZF (Ø 125 mm / Ø 139 mm), par exemple sur les véhicules Mercedes avec l'écrou à encoches A 000 990 32 60.

- Pour desserrer et serrer l'écrou d'essieu



Made in Germany



1" 3/4

| Code | N° | Ø-Extérieur | Ø-Intérieur | Nombre de pivot | Largueur de pivot | Entraînement (clé à ergot) | Entraînement (rallongement) | Poids |
|---------|------------|-------------|-------------|-----------------|-------------------|----------------------------|-----------------------------|--------|
| 3221385 | KL-1020-42 | 138,5 mm | 122,5 mm | 6 | 10,5 mm | 1" | 3/4" sur 1" | 5,3 kg |

KL-1005-111 Z

EXTRACTEUR DE MOYEU DE ROUE MÉCANIQUE

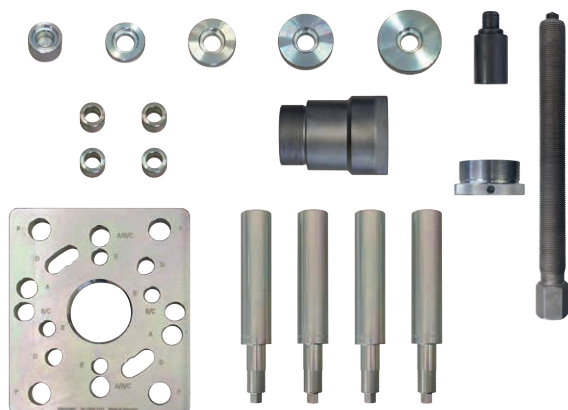

Adapté universellement aux unités de moyeu de roue/roulement compact véhicules poids lourds avec couvercle de moyeu amovible.

- Pour les Ø de cercle des trous de 10x120, 10x122, 10x143, 10x165, 10x168, 10x225, 12x144, 12x145, 12x164, 12x168, 14x138, 14x144 mm
- Pour l'extraction professionnelle d'ensembles moyeu de roue/palier
- Entraînement hydraulique avec vérin de 28 t également possible (accessoires nécessaires)

Convient à : Universel

Made in Germany

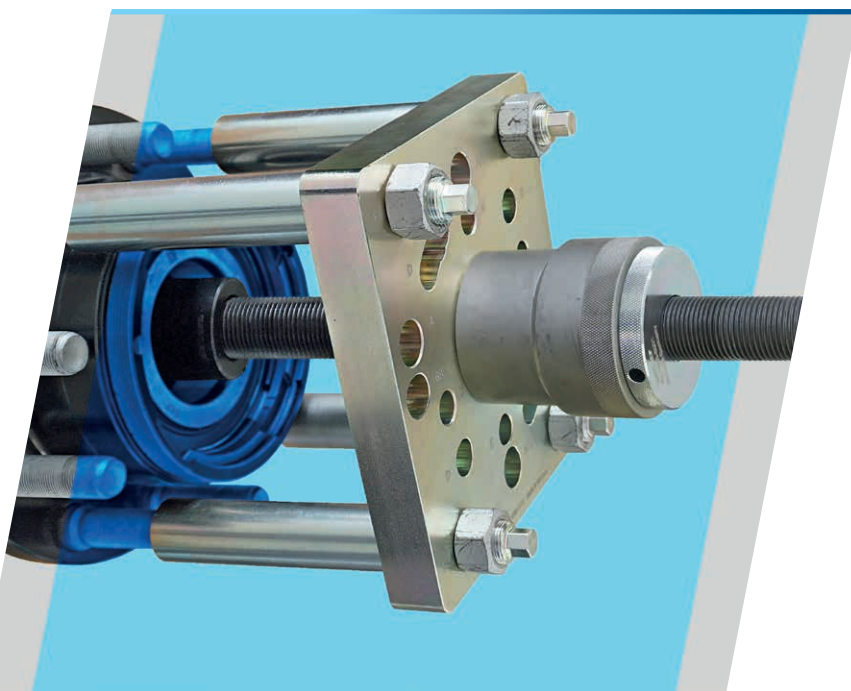

| Code | N° | Nombre max. charge (jeu d'outils) | Cercle de trous de moyeu | Cercle de trous de moyeu de roue pour les remorques surbaissées |
|---------|---------------|-----------------------------------|--|---|
| 3418596 | KL-1005-111 Z | 28 t | 10x120, 10x122, 10x143, 10x165, 10x168, 12x144, 12x145, 12x164, 12x168, 14x138, 14x144 | 10x225 |

KL-1005-100 A Z

JEU D'EXTRACTEURS DE MOYEURS DE ROUE MÉCANIQUES

Made in Germany



Adapté universellement aux moyeux de roues de véhicules poids lourds (ainsi qu'aux moyeux de roues avec roulement de roue compact intégré) avec couvercle de moyeu amovible.

- Pour les systèmes d'essieu avec un \varnothing de cercle de trous de 8x275 mm et 10x335 mm chez BPW, SAF et ZF.
- Pour l'extraction professionnelle du moyeu de roue directement sur le véhicule.
- Entraînement hydraulique avec cylindre de 28 t également possible (accessoire nécessaire)

Convient à :

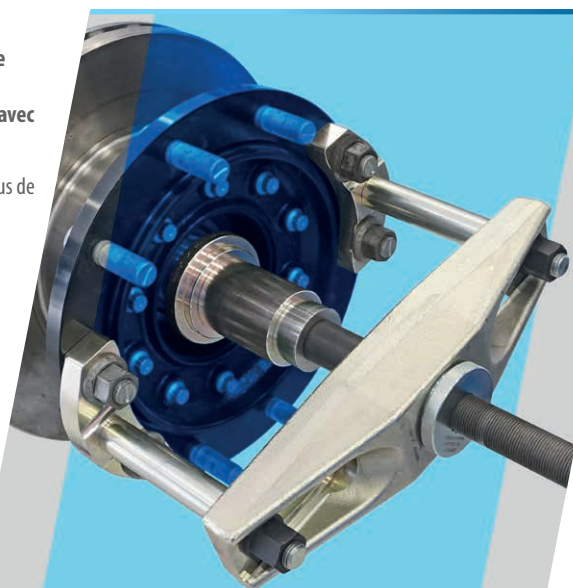

| Code | N° | \varnothing cercle de trous | Nombre max. Charge Jeu d'outils | Systèmes d'axes |
|---------|-----------------|-------------------------------|---------------------------------|-----------------|
| 3418588 | KL-1005-100 A Z | 8 x 275 mm / 10 x 335 mm | 28 t | BPW, SAF, ZF |

KL-1000-0115

DISPOSITIF DE MAINTIEN POUR MOYEURS DE ROUE

Made in Germany

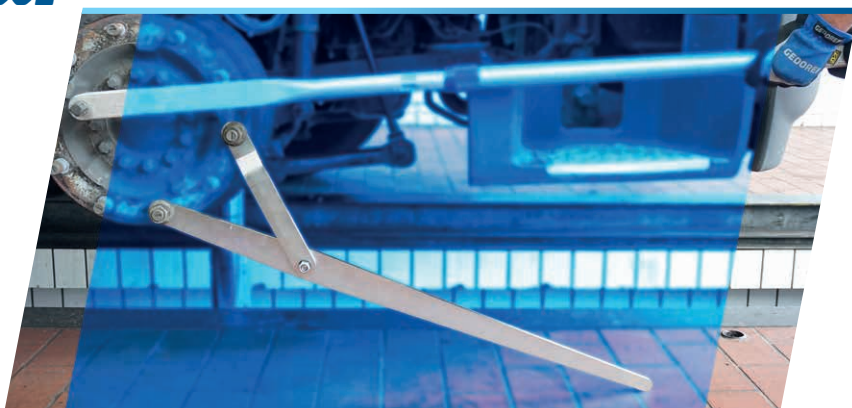

Adapté de manière universelle aux véhicules poids lourds, aux véhicules communaux et aux machines agricoles.

- Permet de maintenir correctement la tête de roue (moyeu de roue) sur les boulons de roue.
- Pour le desserrage et le serrage au couple contrôlé des vis de roulements de roue, et des disques de frein ainsi que du capuchon de roue

Convient à : Universel

| Code | N° | Longueur | Longueur du bras pivotant | \varnothing de perçage |
|---------|--------------|----------|---------------------------|--------------------------|
| 3413195 | KL-1000-0115 | 990 mm | 315 mm | 23 mm |

KL-1029-300

OUTIL DE LEVAGE DE MOYEU DE ROUE

Made in Germany

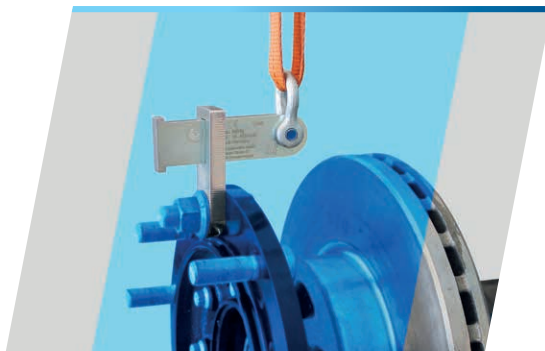

Adapté de manière universelle aux véhicules poids lourds, aux remorques et aux semi-remorques.

- Pour soulever facilement et sans se faire mal au dos les moyeux de roues poids lourds
- Manipulation par une seule personne
- Réglage en continu pour maintenir le moyeu de roue en équilibre
- Utilisation polyvalente, par ex. pour le remplacement des disques de frein

Convient à : Universel

| Code | N° | Charge max. | Nombre max. \varnothing du boulon de roue | Plage de réglage | Poids |
|---------|-------------|-------------|---|------------------|--------|
| 3413071 | KL-1029-300 | 300 kg | 22 mm | 110 mm | 1,1 kg |

KL-1005-800

JEU D'ENTRAÎNEMENT MÉCANIQUE

Made in Germany

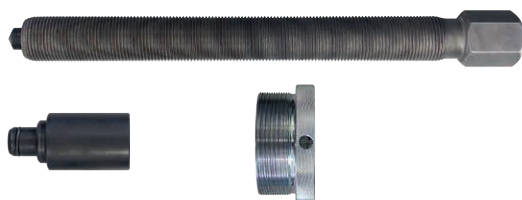

- Pour un entraînement mécanique simple des extracteur de moyeu de roue pour véhicules poids lourds **KL-1005-1...**
- Avec la broche de pression **1.3306500** (accessoire) aussi utilisable sur le cadre de presse **KL-1039-111**

| Code | N° | Filetage | Ouverture (cote sur plats) | Longueur de travail |
|---------|-------------|----------|----------------------------|---------------------|
| 3412881 | KL-1005-800 | G1" | 36 mm | 310 mm |

KL-0040-2800

VERIN HYDRAULIQUE 28T

Made in Germany



- Le vérin à piston creux est conçu pour tirer et pousser convient au
- démontage et le montage d'arbres de transmission, de silentblochs, roulements de roue et rotules de suspension

| Code | N° | Admissible Force max. | Course max. | Pression d'huile max. | Filetage dans le piston creux | Filetage de fixation côté pression | Filetage de fixation côté traction | Diamètre extérieur du cylindre | Filetage de raccordement pour accouplement hydr. |
|---------|--------------|-----------------------|-------------|-----------------------|-------------------------------|------------------------------------|------------------------------------|--------------------------------|--|
| 2016893 | KL-0040-2800 | 285 kN (28 t) | 50 mm | 700 bar | M24 | 2¾"-16 UN | M42x2 | 99 mm | 3/8" NPT |

KL-0215-36 M28

POMPE HYDRAULIQUE, À AIR COMPRIMÉ



- Peut être utilisée comme entraînement pour un vérin hydraulique
- L'air comprimé est utilisé pour l'entraînement
- Pédale avec 3 réglages pour pomper, maintenir et de décharge
- Les deux mains sont libres pour travailler

| Code | N° | Pression max. | Pression de service | Poids |
|---------|----------------|---------------|---------------------|-------|
| 2478730 | KL-0215-36 M28 | 700 bar | 8 - 12 bar | 8 kg |

KL-1021-12

BAC DE RÉCUPÉRATION D'HUILE POUR ESSIEU MOTEUR



Adapté de manière universelle aux essieux de véhicules poids lourds, par ex. Mercedes, MAN, Volvo, DAF, Scania, etc.

- Pour recueillir l'huile qui s'écoule lors des réparations de l'essieu
- Résistant à la température et aux produits chimiques
- Avec ouverture de déversement sur le côté

Convient à : Universel

| Code | N° | Plage de température | Pour Ø de jante | Quantité de remplissage |
|---------|------------|----------------------|-----------------|-------------------------|
| 2883635 | KL-1021-12 | -40°C à +80°C | min. 350 mm | 3 litres |

KL-0169-60

APPAREIL DE MESURE DE LA VOIE

Convient universellement pour les voitures, les poids lourds et utilitaires, etc.

- Pour une mesure rapide et simple de la mesure de la différence de voie via le rebord intérieur de la jante



Made in Germany



| Code | N° | Échelle de différence de voie | Plage de mesure |
|---------|------------|-------------------------------|-----------------|
| 3230295 | KL-0169-60 | 0 à 40 mm | 950 - 1500 mm |

KL-0169-61

RALLONGE

- Pour allonger le gabarit de mesure de voie.
- **KL-0169-60** de 1500 mm à 2150 mm max.
- Seulement en combinaison avec **KL-0169-60**



| Code | N° | Longueur |
|---------|------------|----------|
| 3230317 | KL-0169-61 | 670 mm |

KL-0169-82

OUTIL DE DESSERRAGE POUR ROTULE DE BARRE D'ACCOUPEMENT

Adapté de manière universelle aux têtes de barres d'accouplement sur les véhicules utilitaires, bus et tracteurs.

- Pour un démontage et un remontage rapides et professionnels des rotules de barres d'accouplement difficiles à manœuvrer
- Transmission de la force sur toute la tête de la barre d'accouplement
- Pas de remplacement de la barre d'accouplement ou de la barre de poussée nécessaire.
- Entraînement par carrée femelle de 3/4"

Made in Germany



| Code | N° | Dispositif d'entraînement | Hauteur (intérieur) | Diamètre (intérieur) | Découpe en U | Hauteur (extérieur) | Diamètre (extérieur) |
|---------|------------|---------------------------|---------------------|----------------------|--------------|---------------------|----------------------|
| 3267806 | KL-0169-82 | 3/4" | 70 mm | 80 mm | 65 x 40 mm | 90 mm | 95 mm |

KL-0169-81

CLÉ POUR ROTULE DE BARRE D'ACCOUPEMENT SW34



Made in Germany



- Pour le desserrage et le réglage rapides et professionnels des rotules de barres d'accouplement et de direction avec ouverture 34 mm
- Particulièrement pour les barres d'accouplement / et de direction (véhicules à quatre roues motrices)
- Transmission de la force sur l'ensemble du six pans au filetage de réglage
- Pas de glissement ou de rotation
- Pas de remplacement de la barre d'accouplement ou de de direction nécessaire
- Entraînement par carré femelle de 3/4"

3/4"

| Code | N° | Ouverture (cote sur plats) | Dispositif d'entraînement |
|---------|------------|----------------------------|---------------------------|
| 3245810 | KL-0169-81 | 34 mm | 3/4" |

KL-0165-3 KA

JEU D'EXTRACTEURS DE ROTULE (AVEC 6 FOURCHES)

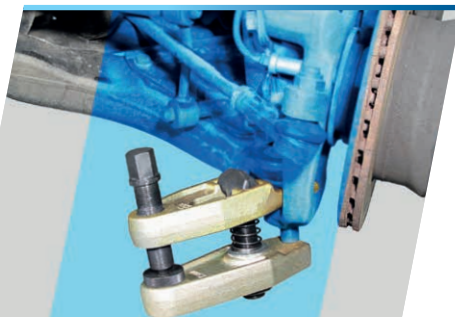

Made in Germany



Adapté de manière universelle aux véhicules poids lourds et utilitaires.

- Pour extraire les rotule de suspension et de direction
- Variable grâce aux fourches interchangeables
- Grande stabilité
- Point de pression de desserrage idéal et angle de dégagement réglables

Convient à : Universel

| Code | N° | Taille | Ouverture de la fourche | Hauteur (coffre) | Profondeur (coffre) | Largeur (coffre) |
|---------|--------------|--------|-------------------------|------------------|---------------------|------------------|
| 2801817 | KL-0165-3 KA | 3 | 30 - 47 mm | 123 mm | 360 mm | 450 mm |

KL-0122-53

CLÉ DE FILTRE OUVERTURE 46



3/8"

| Code | N° | Ouverture (cote sur plats) | Profil | Dispositif d'entraînement | Profondeur |
|---------|------------|----------------------------|--------|---------------------------|------------|
| 2486059 | KL-0122-53 | 46 mm | 6 pans | 3/8" | 30 mm |



Convient aux couvercles de filtre avec ouverture 46, par ex. aux moteurs Mercedes Blue Tec® pour véhicules utilitaires.

- Pour desserrer et serrer le couvercle du filtre

Convient à : Universelle, en particulier pour **MERCEDES**

KL-0122-51

CLÉ DE FILTRE OUVERTURE 32



3/8"

| Code | N° | Ouverture (cote sur plats) | Profil | Dispositif d'entraînement | Profondeur |
|---------|------------|----------------------------|--------|---------------------------|------------|
| 1807390 | KL-0122-51 | 32 mm | 6 pans | 3/8" | 30 mm |



Convient aux couvercles de filtre avec ouverture 32.

- Pour desserrer et serrer le couvercle du filtre

Convient à : Universel

KL-0122-193

CLÉ POUR FILTRE À HUILE UNIVERSELLE Ø 110-145MM



1/2"

| Code | N° | Plage de serrage | Profondeur de prise | Dispositif d'entraînement |
|---------|-------------|------------------|---------------------|---------------------------|
| 2967448 | KL-0122-193 | Ø 110 - 145 mm | 65 mm | 1/2" ou ouverture 24 |



Universel.

- Pour desserrer rapidement les filtres à huile et cartouches de dessiccateur d'air
- Même pour les espaces restreints

Convient à : Universel

KL-0121-38 B

PINCE POUR CONDUITE DE CARBURANT/ADBLUE



Convient universellement pour les raccords rapides sur les conduites de carburant.

- Pour le déverrouillage professionnel des raccords rapides sur les conduites de carburant
- Aussi pour les très petites languettes de déverrouillage
- Grâce aux doigts pivotants de la pince, également pour les applications difficiles

Convient à : Universel

| Code | N° | Plage de pivotement | Épaisseur de pointe | Longueur |
|---------|--------------|---------------------|---------------------|----------|
| 3257223 | KL-0121-38 B | 90° | 4 mm | 172 mm |

KL-0121-21 A

PINCE À COLLIER DE SERRAGE TUBE TÉLÉCOMMANDE (SEMI-RIGIDE)

Convient universellement, par exemple aux refroidisseurs EGR chez VW-Audi.

- Pour ouvrir et maintenir en toute sécurité les colliers à ressort
- Convient également aux endroits très difficiles d'accès grâce à la télécommande
- La construction semi-rigide permet de former le câble Bowden
- Avec levier de blocage

Convient à : Universelle, en particulier pour **VW** **AUDI**



| Code | N° | Collier à ressort-Ø | Longueur câble Bowden | Poids |
|---------|--------------|---------------------|-----------------------|-------|
| 3406350 | KL-0121-21 A | 18 - 53 mm | 680 mm | 640 g |

KL-1071-1013

DOUILLE IMPACT SW13, 12 PANS, 1/2"



Convient aux véhicules équipés d'essieu SAF.

- Pour desserrer et serrer les vis de fixation des disques de frein
- Version renforcée
- Convient pour les clés à chocs



| Code | N° | Dispositif d'entraînement | Ouverture (cote sur plats) | Profil | Longueur |
|---------|--------------|---------------------------|----------------------------|---------|----------|
| 3080536 | KL-1071-1013 | 1/2" | SW13 | 12 pans | 38 mm |

KL-4047-2024

DOUILLE IMPACT E24, 3/4"



Convient aux vis de fixation des disques de frein avec profil E24 Torx®, par ex. chez MAN et SAF.

- Pour desserrer et serrer les vis de fixation du disque de frein
- Entraînement 3/4" pour une grande transmission de force

Convient à : Universelle, en particulier pour **MAN**



| Code | N° | Dispositif d'entraînement | Ouverture (cote sur plats) | Profil | Longueur |
|---------|--------------|---------------------------|----------------------------|--------|----------|
| 3036340 | KL-4047-2024 | 3/4" | E24 | TX | 56 mm |

K 32

DOUILLE À CHOCS 3/4" 6 PANS



- Version selon DIN 3129, ISO 2725-2
- à commande mécanique, convient à tous les modèles courants de visseuses pneumatiques et électriques
- Entraînement carré intérieur selon DIN 3121 - H 20, ISO 1174
- Acier, bruni
- * non normalisé



| Code | N° | Ouverture |
|---------|---------|-----------|
| 6282040 | K 32 17 | 17 mm |
| 6289990 | K 32 18 | 18 mm |
| 6282120 | K 32 19 | 19 mm |
| 6282200 | K 32 22 | 22 mm |
| 6282390 | K 32 24 | 24 mm |
| 6282470 | K 32 27 | 27 mm |
| 6282550 | K 32 30 | 30 mm |

| Code | N° | Ouverture |
|----------|---------|-----------|
| 6282630 | K 32 32 | 32 mm |
| 6283010* | K 32 33 | 33 mm |
| 6281580 | K 32 34 | 34 mm |
| 6282710 | K 32 36 | 36 mm |
| 6281740* | K 32 38 | 38 mm |
| 6282980 | K 32 41 | 41 mm |

KB 3290

RALLONGE 3/4" POUR DOUILLES À CHOC

Made in Germany



- Avec entraînement carré selon DIN 3121, ISO 1174, formes F et H
- Acier spécial GEDORE, phosphaté au manganèse
- Convient aux visseuses à choc

3/4"

| Code | N° | Longueur | Dispositif d'entraînement | Poids |
|---------|------------|----------|---------------------------|--------|
| 6675600 | KB 3290-8 | 205 mm | 3/4" | 1 kg |
| 6675790 | KB 3290-12 | 300 mm | 3/4" | 1,3 kg |
| 6675870 | KB 3290-16 | 400 mm | 3/4" | 1,8 kg |

Made in Germany



KB xx75

GOUPILLE DE SÉCURITÉ POUR DOUILLES À CHOC

Convient pour les douilles à choc et les accessoires (1/2", 3/4", 1").

- Pour une fixation sûre
- Les composants sont reliés par complémentarité de forme
- Uniquement en combinaison avec le circlip **KB xx70**

| Code | N° | Ø | Longueur | Convient pour |
|---------|---------------|------|----------|------------------------|
| 6654950 | KB 1975 10-14 | 3 mm | 20 mm | 1/2" (ouverture 10-14) |
| 6655090 | KB 1975 15-27 | 3 mm | 25 mm | 1/2" (ouverture 15-32) |
| 6675440 | KB 3275 | 4 mm | 35 mm | 3/4" |
| 6657700 | KB 2175 | 5 mm | 45 mm | 1" |

KB xx70

BAGUE DE SÉCURITÉ POUR DOUILLES À CHOC

Convient pour les douilles à visser et les accessoires (1/2", 3/4", 1").

- Pour fixer la goupille de sécurité

| Code | N° | Ø | Convient pour |
|---------|---------------|-------|------------------------|
| 6654790 | KB 1970-10-14 | 19 mm | 1/2" (ouverture 10-14) |
| 6654870 | KB 1970-15-27 | 24 mm | 1/2" (ouverture 15-32) |
| 6675360 | KB 3270 | 36 mm | 3/4" |
| 6657620 | KB 2170 | 45 mm | 1" |

KB 1932

AGRANDISSEUR 1/2" À 3/4" POUR DOUILLES DE FORCE

Made in Germany

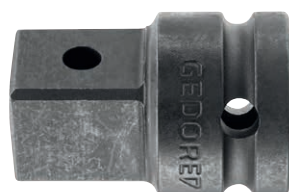

- Avec entraînement carré selon DIN 3121 - G 12,5, ISO 1174, Forme F, G et H
- Acier spécial GEDORE, phosphaté au manganèse
- Adapté aux visseuses à chocs

1/2" 3/4"

| Code | N° | Dispositif d'entraînement | Force | Longueur totale | Poids |
|---------|---------|---------------------------|-------|-----------------|-------|
| 6650020 | KB 1932 | 1/2" | 3/4" | 44 mm | 150 g |

KB 3221

AGRANDISSEUR 3/4" À 1" POUR DOUILLES DE FORCE

Made in Germany

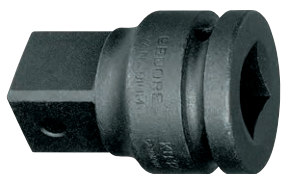

- Avec entraînement carré selon DIN 3121, ISO 1174, formes F et H
- Acier spécial GEDORE, phosphaté au manganèse
- Avec bague et goupille de sécurité
- Adapté aux visseuses à chocs

1" 3/4"

| Code | N° | Dispositif d'entraînement | Force | Longueur totale |
|---------|---------|---------------------------|-------|-----------------|
| 6671530 | KB 3221 | 3/4" | 1" | 65 mm |

KB 2132

RÉDUCTEUR 1" À 3/4" POUR DOUILLES DE FORCE

Made in Germany



- Avec entraînement carré selon DIN 3121, ISO 1174, formes F et H
- Acier spécial GEDORE, phosphaté au manganèse
- Avec bague et goupille de sécurité
- Adapté aux visseuses à chocs

3/4" 1"

| Code | N° | Dispositif d'entraînement | Force | Longueur totale |
|---------|---------|---------------------------|-------|-----------------|
| 6657460 | KB 2132 | 1" | 3/4" | 75 mm |

7 XL-080

JEU DE CLÉS MIXTES EXTRA-LONGUES

Made in Germany



8 pcs

- Tige extra-longue pour une utilisation en profondeur et plus de couple de rotation
- Mâchoires et parois minces pour les espaces espaces de montage réduits
- Bague : Coudé à 15°, avec profilé UD pour une transmission de force douce
- Poignée sûre et ergonomique grâce à la tige creuse
- Acier au vanadium 31CrV3, chromé mat

| Code | N° | Ouverture | Longueur | Poids |
|---------|----------|--|--------------|-------|
| 6104880 | 7 XL-080 | 8 / 9 / 10 / 11 / 13 / 14 / 17 / 19 mm | 170 - 310 mm | 900 g |

KL-4007-500

EXTENSION DE CLÉ UNIVERSELLE, 380 MM

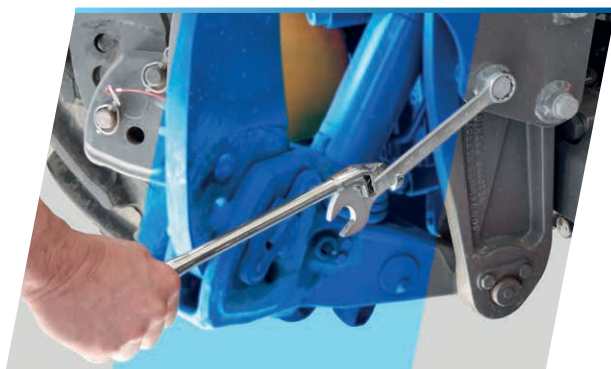

- Pour une extension facile des clés et des tournevis coudés
- Pour desserrer les raccords vissés coincés dans les endroits difficiles d'accès.



| Code | N° | Longueur | Poids |
|---------|-------------|----------|--------|
| 3406504 | KL-4007-500 | 380 mm | 1,4 kg |

2150-2160 PH-06

JEU DE TOURNEVIS 3K, PLAT/ CRUCIFORME PH



6 pcs



- Ensemble pratique dans un emballage en carton respectueux de l'environnement
- Pour embouts plats et cruciformes PH
- Manche 3 composants Power-Grip³ avec trou de suspension
- Forme de manche ergonomique pour un travail précis et sans fatigue
- Connexion à forme finale du manche et de la lame pour une transmission de puissance optimale
- Marquage de la forme d'entraînement sur le manche
- Lame en acier en acier molybdène vanadium, trempé

| Code | N° | Contenu | Poids |
|---------|-----------------|--|-------|
| 1482319 | 2150-2160 PH-06 | Embout de tournevis 3K Plat N° 2150, SW 4 5,5 6,5 8 mm Embout de tournevis 3K Cruciforme N° 2160 PH 1 2 | 660 g |

142 12 TL

PINCE UNIVERSELLE



Made in Austria



- Avec articulation traversante et protection de serrage
- Réglage fin par bouton-poussoir (17 positions)
- Tête de pince étroite pour les endroits difficiles d'accès
- Mâchoires de pince longues
- Surfaces de préhension décalées (autobloquantes)

| Code | N° | Portée | Épaisseur de la tête | Longueur |
|---------|-----------|--------|----------------------|----------|
| 1995413 | 142 12 TL | 44 mm | 8,5 mm | 310 mm |

176 1.1/2

CLÉS SERRE-TUBES SCHWEDEN-GRIP



Made in Austria



- Particulièrement adapté aux travaux en espaces confinés
- Avec tête fine, forme de mâchoire Multigrip, coudée à 52°
- Entièrement trempée, denture trempée à la flamme en plus
- Auto-serrant (denture décalée par rapport au sens de rotation)
- Rouleau imperdable

| Code | N° | Ø du tube | Longueur | Poids |
|---------|-----------|-----------|----------|--------|
| 6438230 | 176 1.1/2 | 62 mm | 430 mm | 1,4 kg |

120000

CLÉ SERRE-TUBES À CHAÎNE BOSS



Made in Germany



- Bonne possibilité d'utilisation dans les endroits difficiles d'accès
- Fonctionnement semblable à celui d'une clé à cliquet
- Particulièrement antidérapante grâce à la poignée en plastique
- Entièrement trempée, denture en plus trempée à la flamme

| Code | N° | Ø du tube | Longueur | Poids |
|---------|--------|-------------|----------|-------|
| 4502350 | 120000 | 17 - 114 mm | 355 mm | 840 g |

PREMIUM POUR L'ATELIER E-MOBILITÉ



Made in Germany



KL-4600-200

CAISSE À OUTILS AVEC ASSORTIMENT HAUTE TENSION (103 PCS)

- La gamme parfaite d'outils pour les travaux de réparation et d'entretien sur les véhicules hybrides et électriques
- Convient aux véhicules de tous les fabricants
- Tous les outils sont dotés d'une isolation conforme à la norme EN 60900 / EC 60900
- Chariot à outils : Parois latérales avec perforation européenne, châssis hautes performances avec roulements externes, rails de guidage à roulement à billes et dispositif de verrouillage centralisé
- Inclus : testeur de tension numérique, clé dynamométrique VDE 3/8", verrou de sécurité, clé à douille et cliquet en 3/8" et 1/2", et beaucoup d'autres.



Contenu :

- Assortiment d'outils VDE 3/8" avec ouverture 6 - 22 ; XZN M8 - M12
- Clé dynamométrique VDE 3/8" 5 - 25 Nm
- Assortiment d'outils VDE 1/2" avec ouverture 10 - 24 ; IN 5 - 8 mm
- Clé à fourche VDE SW 9 - 24
- Clé polygonale simple VDE ouverture 8 - 22
- Tournevis VDE à fente ; cruciforme ; TX T8 - T30
- Ciseaux pour câbles VDE, pince universelle VDE, pince combinée VDE, pince de serrage VDE, pince de serrage VDE, pince coupante diagonale, Pince plate VDE (coudée), Pince plate VDE, Couteau à câble VDE
- Manchons isolants
- Testeur de tension numérique 1.000 V
- Gants de protection pour électriciens
- Sous-gants de protection
- Chiffon de protection en caoutchouc 250 x 350 mm
- Tapis de sol ISO
- Ruban de délimitation
- Panneau d'avertissement "foudre"
- Panneau d'avertissement haute tension "Allumé", panneau d'avertissement haute tension "Éteint"
- Serrure de sécurité
- Pincettes en plastique 80 mm et 160 mm
- Cale d'écartement de câble
- Marteau en caoutchouc

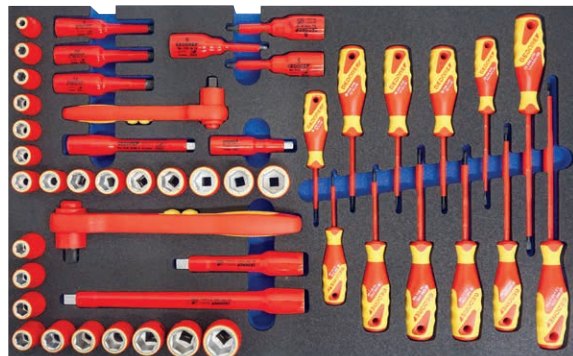

103 pcs 3/8" 1/2"

| Code | N° | Dimensions | Nombre de tiroirs | Capacité de charge (mobile/statique) | Capacité de charge (par tiroir) | Modèle |
|---------|-------------|----------------------|-------------------|--------------------------------------|---------------------------------|-------------|
| 3415740 | KL-4600-200 | H 985 L 775 P 475 mm | 6 | 650 kg / 900 kg | 40 kg | 3/8" + 1/2" |

1100-1094

GAMME D'OUTILS VDE HYBRID



53 pcs 3/8" D'E GS 1000 V



- La gamme parfaite d'outils pour les travaux de réparation et d'entretien sur les véhicules hybrides et électriques
- Convient aux véhicules de tous les fabricants
- Tous les outils ont une isolation suivant les normes EN 60900/EC 60900
- GEDORE L-BOXX® 136 compatible avec l'aménagement de l'habitacle des véhicules de SAV Sortimo®

| Code | N° | Contenu | Profondeur (coffre) | Largeur (coffre) | Hauteur (coffre) | Poids |
|---------|-----------|---|---------------------|------------------|------------------|--------|
| 2979063 | 1100-1094 | Insert pour clé à douille 3/8" VDE N° VDE 30, OUV 6 8 9 10 11 12 13 14 15 16 17 18 19 20 22 mm Embout de tournevis 3/8" VDE N° VDE INX 30, OUV 8 10 12 mm Rallonge 3/8" VDE N° VDE 3090 -3 -6, 75 150 mm, 3/8" Clef à cliquet réversible VDE N° VDE 3093 U Tournevis plat VDE N° VDE 2170, 2,5 3,5 4 5,5 mm Tournevis cruciforme VDE N° VDE 2160 PH 1 2 3 Tournevis TX VDE N° VDE 2163 TX T20 T25 T30, coupe-câbles VDE N° VDE 8094, 200 mm Pince universelle VDE N° VDE 146 10, 10", pince multiprise VDE N° VDE 8250-200 H, 200 mm Pince coupante électrique pour câble de coupe latérale avec poignée 2K VDE N° VDE 8314-180 H, 180 mm Pince à bec fin VDE N° VDE 8132 AB-200 JC, 200 mm coudée Pince plate à poignée 2K VDE N° VDE 8120-160 H, 160 mm Coupe-câble avec poignée 2K VDE N° VDE 4522, 180 mm, manchon isolant N° V 914, taille 1 2 3 + GEDORE L-BOXX® | 357 mm | 442 mm | 151 mm | 8,3 kg |

KL-4600-100 K

KIT COMPLÉMENTAIRE VDE



10 pcs

Made in Germany



- Grâce à sa composition unique, le jeu complémentaire VDE offre la possibilité de sécuriser de manière idéale les véhicules hybrides et électriques et de travailler sur ces derniers.
- Complément parfait à la gamme d'outils VDE 1100-1094
- Pour une sécurité maximale au travail
- y compris compartiment vide pour loger une clé dynamométrique VDE 4508-02/-05

Testeur de tension numérique HT inclus !

| Code | N° | Contenu | Poids |
|---------|---------------|--|-------|
| 3413659 | KL-4600-100 K | 1x V 912 10 - gants de protection pour électricien avec sous-gants, 1x VDE 910 25 - toile de protection en caoutchouc 250 x 350, 1x V 911 100 - tapis isolant, 1x KL-4600-1001 - Ruban de signalisation, 1x KL-4600-1002 - Panneau avertisseur "Flash", 1x KL-4600-1003 - Testeur de tension 1 000 V, 1x KL-4600-1005 - Verrou de sécurité, 1x KL-4600-1006 - Panneau d'avertissement haute tension "Allumé", 1x KL-4600-1007 - Panneau d'avertissement haute tension "Éteint" + GEDORE L-BOXX® | 11 kg |

KL-4600-10 Z

OUTIL VDE HYBRIDE COMPLÉMENT INCLUS



**Paquet complet
à un prix avantageux**

| Code | N° | Composée de |
|---------|--------------|--|
| 3418642 | KL-4600-10 Z | KL-4600-100 K jeu d'extension VDE et 1100-1094 Assortiment d'outils VDE HYBRID |

OX 248 E-1257

SPALT-FIX®-AXT

Made in Germany



- Résultat de fendage optimal avec peu d'effort grâce à la forme cunéiforme des lames
- Longue durée de vie, faible poids
- Avec manche de haute qualité en forme de pommeau en bois de frêne

| Code | N° | Poids (tête) | Longueur du tranchant | Longueur | Poids total |
|---------|---------------|--------------|-----------------------|----------|-------------|
| 1953338 | OX 248 E-1257 | 1250 g | 100 mm | 700 mm | 1850 g |

OX 40-2000

COIN À REFENDRE EN ACIER

Made in Germany



- Coin massif forgé avec rainure de guidage

Consigne de sécurité :

- Toujours enfoncer les coins en acier uniquement avec un marteau en bois dur ou en plastique. Frapper de l'acier sur de l'acier peut provoquer des éclats.

| Code | N° | Hauteur de levage max. | Largeur | Longueur | Poids total |
|---------|------------|------------------------|---------|----------|-------------|
| 1591975 | OX 40-2000 | 31 mm | 54 mm | 250 mm | 2 kg |

OX 644 H-1255

SPALT-FIX®-BEIL ROTBAND PLUS

Made in Germany



- Résultat de fendage optimal avec un minimum d'effort grâce à la conception de la lame en forme de coin
- Avec fixation du manche ROTBAND-PLUS
- Avec manche de haute qualité en forme de pommeau en bois d'hickory

| Code | N° | Poids (tête) | Longueur du tranchant | Longueur | Poids total |
|---------|---------------|--------------|-----------------------|----------|-------------|
| 1852728 | OX 644 H-1255 | 1250 g | 100 mm | 500 mm | 1950 g |

OX 638 H-3509

MARTEAU À FENDRE LE BOIS ROTBAND PLUS

Made in Germany



- Avec fixation du manche ROTBAND-PLUS
- Tête de marteau forgée avec tranchant long et nez réversible
- Grâce à sa forme élancée, particulièrement adapté au fendage de bois de conifères
- Avec manche de haute qualité en forme de pommeau en bois d'hickory et protection du tranchant

| Code | N° | Poids (tête) | Longueur du tranchant | Longueur | Poids total |
|---------|---------------|--------------|-----------------------|----------|-------------|
| 1881353 | OX 638 H-3509 | 3500 g | 80 mm | 900 mm | 5 kg |

KL-4999-420

Made in Germany



ÉTABLI MOBIL AVEC ASSORTIMENT POUR VÉHICULES UTILITAIRES JUMBO

- Vaste gamme de véhicules utilitaires/machines agricoles pour les professionnels
- Outils en version métrique
- Tiroirs larges à extension complète
- Verrouillage centralisé avec serrure à cylindre
- Verrouillage de sécurité par tiroir, manipulation d'une seule main
- Organisé avec soin et de manière claire : Équipement des tiroirs dans des compartiments Inserts Check-Tool
- Dimensions : H 985 x L 1200 x P 550 mm

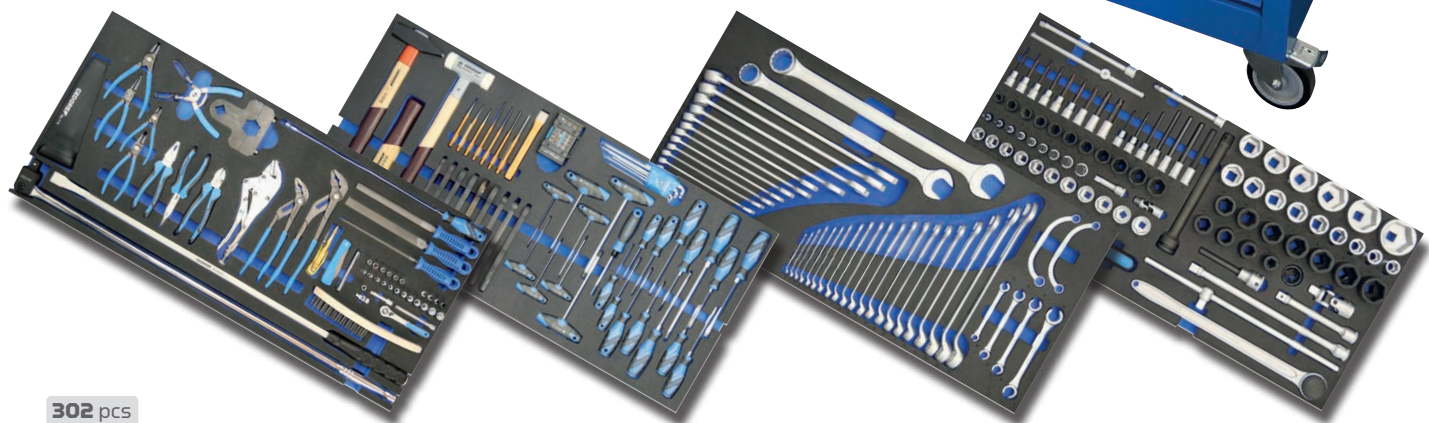

302 pcs

| Code | N° | Contenu | Force portante totale (statique / mobile) |
|---------|-------------|--|---|
| 3418367 | KL-4999-420 | Assortiment 1/4" (ouverture 4-13, IN 4-8 et T8-T25) Assortiment 1/2" (ouverture 10-32, T20-T60 long, IN 6-19 et IN long 6-14, Douilles à choc ouverture 17-32 et cliquet télescopique) Assortiment 3/4" (ouverture 21-60, E24 et IN long SW 14 et douilles à choc ouverture 24-41 et poignée articulée 980 mm) Jeu d'embouts et tournevis à cliquet Jeu de tournevis (à fente 4,5-8, PH 1-4, T10-T40 et IN 2-10) Jeu de clés (ouverture 6-41 + clé pour conduite de frein et clé pour bloc de démarrage) Jeu de clés à chocs (E18/E20/E24, 6 pans ouverture 24/26/27 et 12 pans ouverture 19/21/24) Vaste assortiment de pinces Vaste assortiment d'outils de frappe et de levier Vaste assortiment d'outils de mesure, de tronçonnage et d'enlèvement de copeaux | 1000 kg / 750 kg |

Cachet du revendeur :



HEAVY DUTY valable
du 01.07.2022 à 31.12.2022.
Dans la limite des stocks disponibles.

Tous les prix s'entendent comme des prix de vente recommandés par pièce/jeu, hors TVA
Livraison sans décoration. Sous réserve de modifications techniques. Toutes les indications et tous les prix sous
réserve d'erreurs de composition et d'impression. Les prix hors TVA légale s'appliquent uniquement aux revendeurs
et aux consommateurs commerciaux. Veuillez vous renseigner auprès de votre revendeur spécialisé régional.

GEDORE Automotive GmbH
Breslauer Straße 41 | 78166 Donaueschingen | GERMANY
Tel. +49 771 83223-0 | Fax +49 771 83223-90 | info.gam@gedore.com

gedore-automotive.de